

Angolo di Preghiera - concorso Avventura -

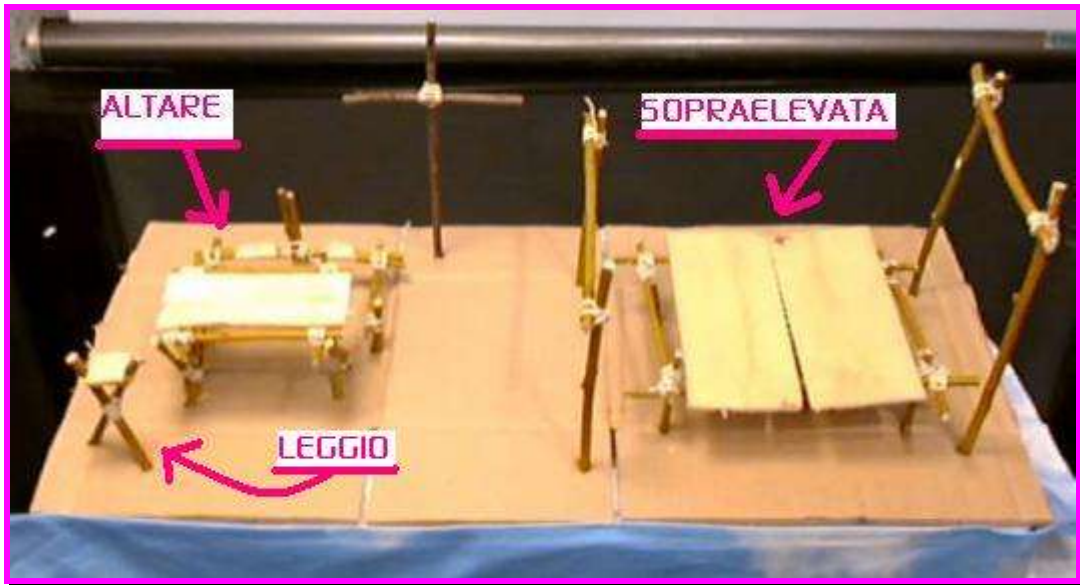

L'altare è stato pensato su una piattaforma sopraelevata. Per una migliore visualizzazione, il modellino è stato realizzato in due parti (dal lato *sinistro* l'altare, dal lato *destra* la piattaforma sopraelevata su cui dovrebbe poggiare l'altare)

Per semplicità e per utilizzare il minor numero di pali, è possibile realizzare il progetto anche senza la realizzazione della sopraelevata.

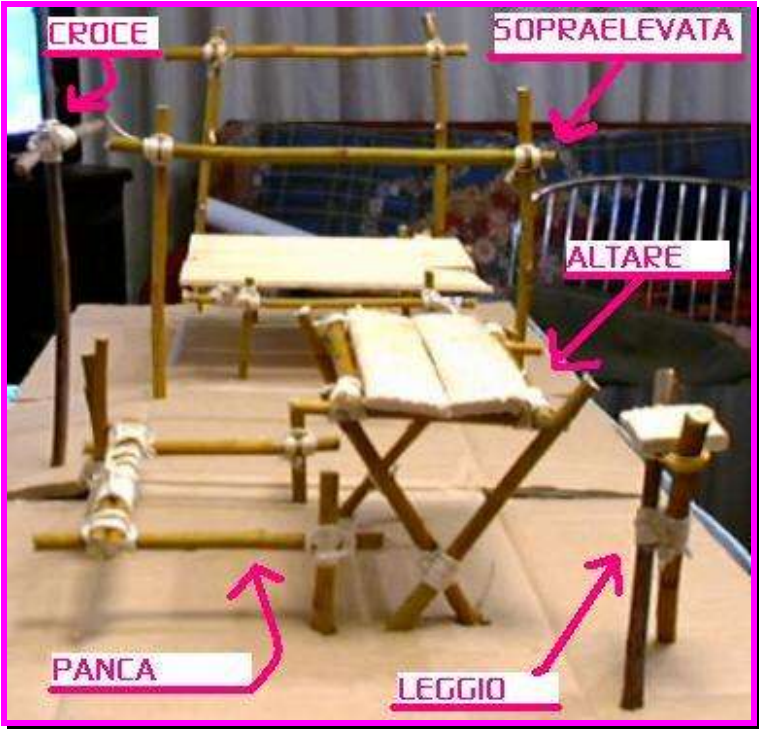

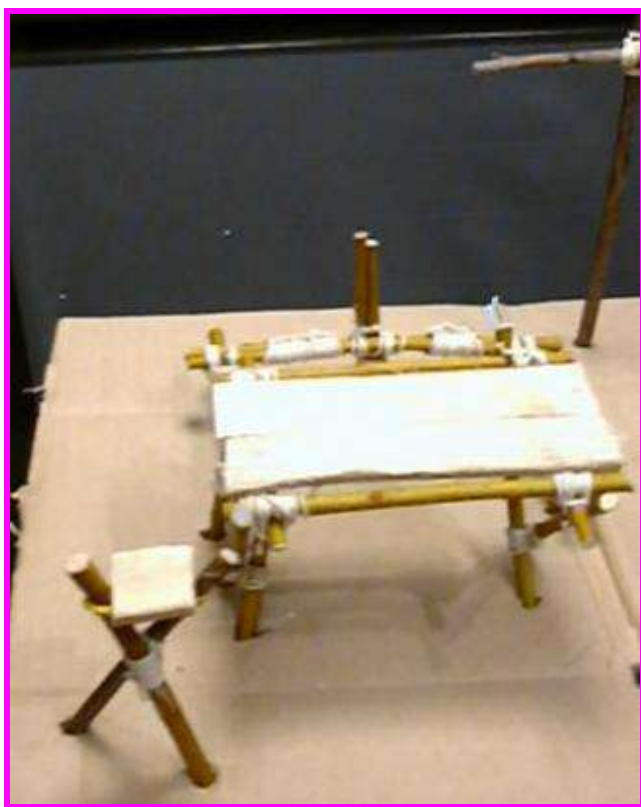
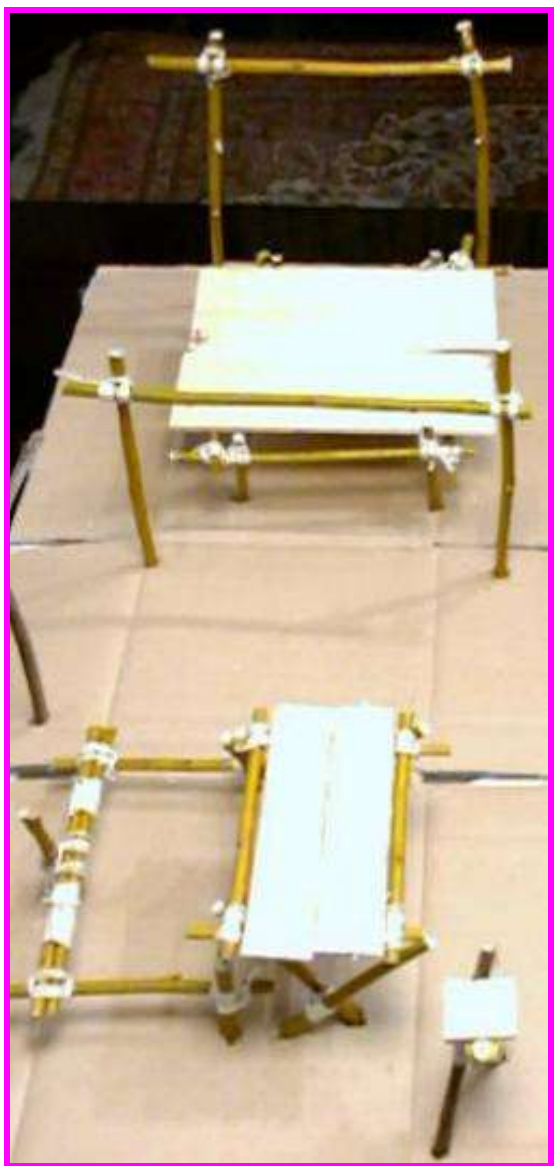

Numero	Oggetto	Lunghezza	Larghezza
2	Pali	170	/
7	Pali	200	/
11	Pali	100	/
3	Pali	150	/
4	Pali	70	/
2	Pali	250	/
2	Pali	50	/
1	Tavola	170	200
1	Tavola	70	100

Legatura Quadrata

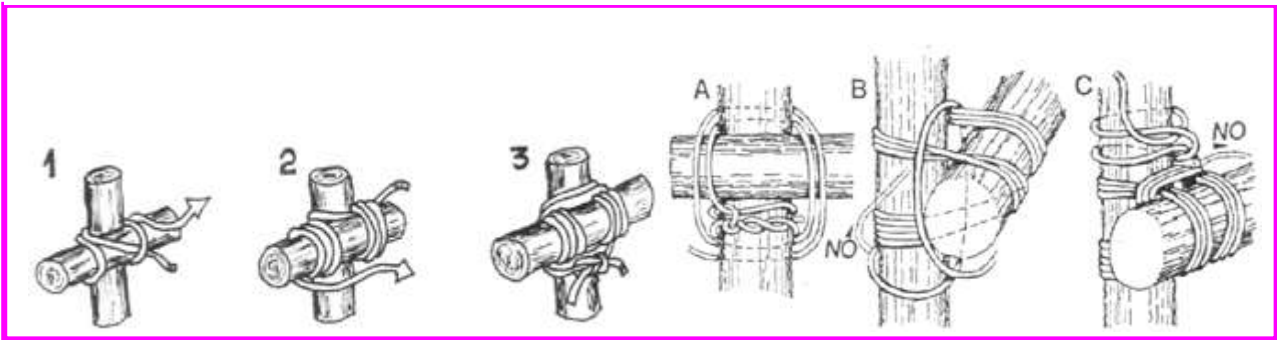

Legatura diagonale (o croce di Sant'Andrea)

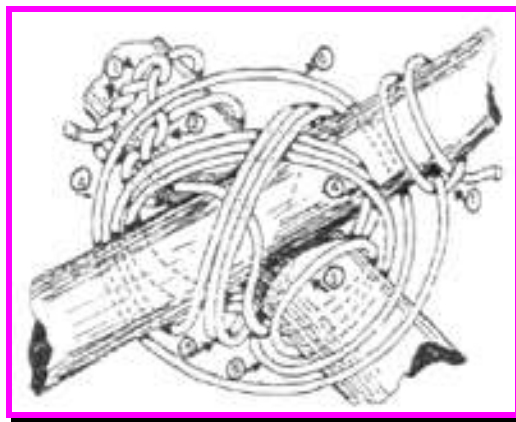

Legatura a fascia

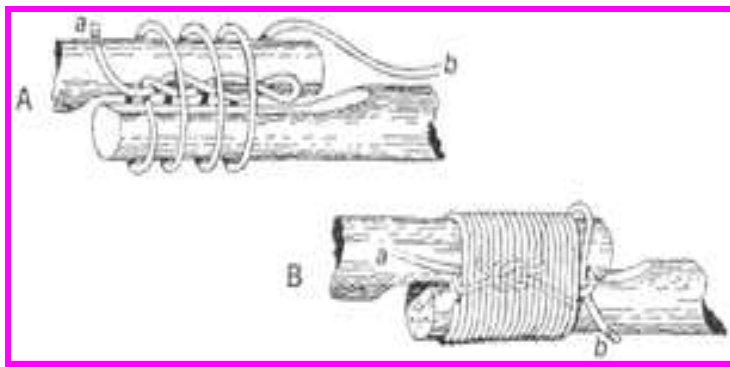

Termine della legatura a fascia



